

Guias de esferas ESTREITA 1 - Precisão N - Pré-carga 0,02C

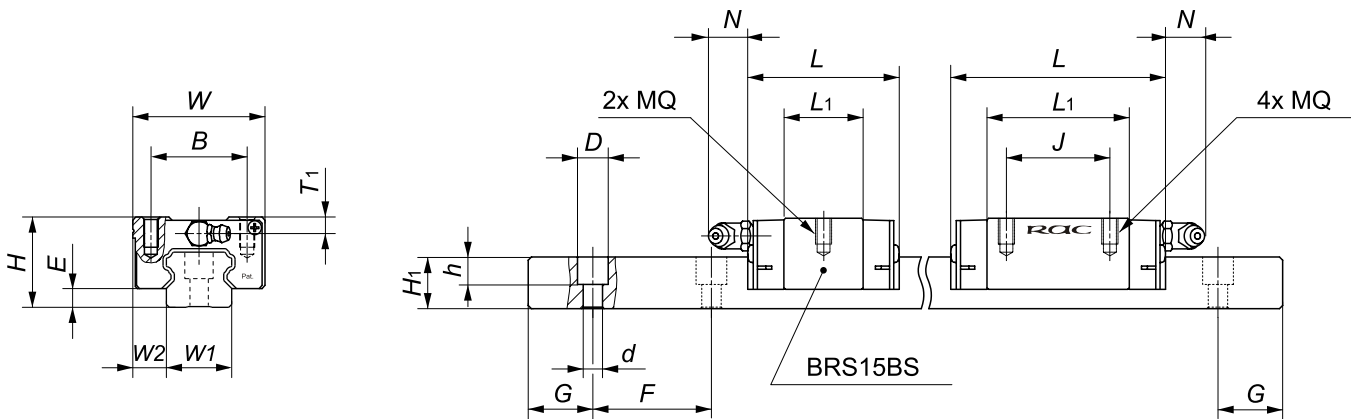

Modelo completo do Patim BRS ... B-N-Z1 (Ex.: BRS 20B-N-Z1), exceto BRS15B-N-Z0 (folga zero).

| Modelo Patim | Conjunto (mm) | | | | Patim (mm) | | | | | | | Trilho (mm) | | | |
|--------------|---------------|----|------|-----|------------|-------|---------|------|-----------|-----|------|-------------|----|-----|-------------|
| | H | W | W2 | E | L | BXJ | MQ | L1 | Lubrific. | T1 | N | W1 | H1 | F | dXDXh |
| BRS15B | 24 | 34 | 9.5 | 4.6 | 66 | 26x26 | M4x5.6 | 40 | ø 3 | 4.3 | 5 | 15 | 14 | 60 | 4.5x7.5x5.3 |
| BRS15BS | | | | | 47.6 | 26x- | | 21.6 | | | | | | | |
| BRS20B | 28 | 42 | 11 | 5 | 77.8 | 32x32 | M5x6.4 | 48.8 | M6x1 | 5 | 15.6 | 20 | 18 | 60 | 6x9.5x8.5 |
| BRS25B | 33 | 48 | 12.5 | 7 | 88 | 35x35 | M6x8 | 57 | M6x1 | 4.8 | 15.6 | 23 | 22 | 60 | 7x11x9 |
| BRS30B | 42 | 60 | 16 | 9 | 109 | 40x40 | M8x11.5 | 72 | M6x1 | 7 | 15.6 | 28 | 26 | 80 | 9x14x12 |
| BRS35B | 48 | 70 | 18 | 9.5 | 109 | 50x50 | M8x11.2 | 80 | M6x1 | 8 | 15.6 | 34 | 29 | 80 | 9x14x12 |
| BRS45B | 60 | 86 | 20.5 | 14 | 138.2 | 60x60 | M10x13 | 105 | M8x1 | 8.5 | 16 | 45 | 38 | 105 | 14x20x17 |
| BRX25B | 36 | 48 | 12.5 | 7 | 88 | 35x35 | M6x8 | 57 | M6x1 | 7.8 | 15.6 | 23 | 22 | 60 | 7x11x9 |

Modelo Trilho: BR...R-N-L ... (mm)
 (...) TN e Comprimento
 Ex.: BR20R-N-L 658 (29/10X60/29)

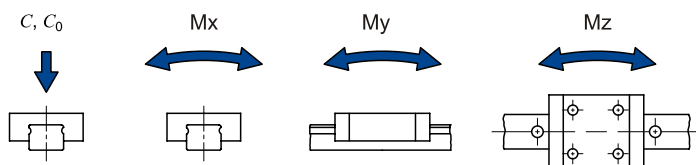

| Modelo Patim | Trilho (mm) | Capacidade Carga (Kgf) | | Momento Estático (kgfm) | | | Massa | |
|--------------|-------------|------------------------|---------------|-------------------------|-------|-------|-----------|--------------|
| | G (ideal) | Dinâmica (C) | Estática (C0) | Mx | My | Mz | Patim(Kg) | Trilho(Kg/m) |
| BRS15B | 29 | 850 | 1350 | 10.1 | 6.8 | 6.8 | 0.17 | 1.4 |
| BRS15BS | 29 | 520 | 680 | 5.1 | 1.8 | 1.8 | 0.1 | |
| BRS20B | 29 | 1400 | 2400 | 24 | 14.6 | 14.6 | 0.26 | 2.6 |
| BRS25B | 29 | 1950 | 3200 | 36.8 | 22.8 | 22.8 | 0.38 | 3.6 |
| BRS30B | 39 | 2850 | 4800 | 67.2 | 43.2 | 43.2 | 0.81 | 5.2 |
| BRS35B | 39 | 3850 | 6200 | 105.4 | 62 | 62 | 1.2 | 7.2 |
| BRS45B | 51.5 | 6500 | 10500 | 236.3 | 137.8 | 137.8 | 2.1 | 12.3 |
| BRX25B | 29 | 1950 | 3200 | 36.8 | 22.8 | 22.8 | 0.4 | 3.6 |

Obs.: Aplicações com impactos ou vibrações, devem considerar fatores que preservem a vida útil.
 Sob encomenda, fornecemos tamanhos diferentes.